

Dagelijkse Reiniging

Piazza d'Oro 500 Twin



Let op:

Lees de in de bedieningshandleiding gegeven informatie aandachtig door. Die geeft belangrijke aanwijzingen voor de veiligheid, de hygiëne, het gebruik en het onderhoud van de machine. Het gehele reinigingsproces is in de handleiding (zie hoofdstuk 5) gedetailleerd beschreven.



Attentie:

Kom tijdens de automatische reiniging nooit met uw handen in de machine en kom er niet mee onder de drankuitloop, wateruitloop of stoombuis.



Opmerking:

Als er de hele dag geen melkproduct is afgenomen wordt alleen het koffiesysteem gereinigd. Het melksysteem wordt oversprongen door het reinigingssysteem.

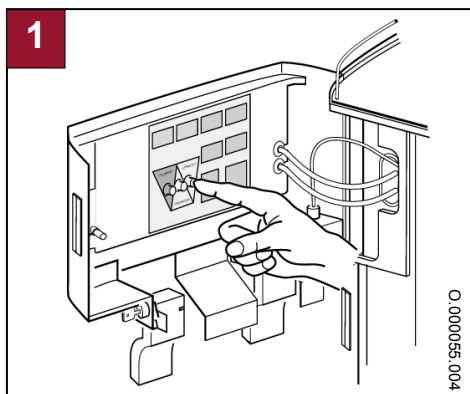

- Open de koelkast- en frontdeur.
- De reinigingstoets ca. 4 seconden ingedrukt houden.

In het display verschijnt:

Verwijder en reinig melkleidingen

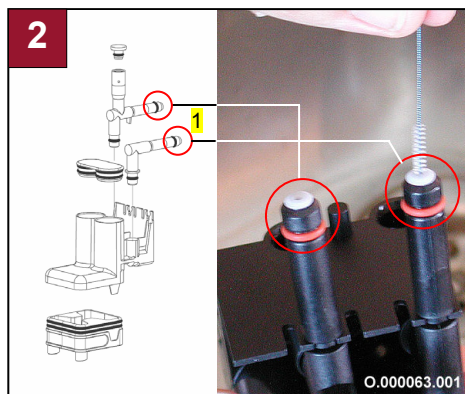

- Schuimerkop demonteren en uit elkaar nemen.
- Beide restrictors 1 met het borsteltje reinigen.
- Alle delen onder schoon, stromend water reinigen.

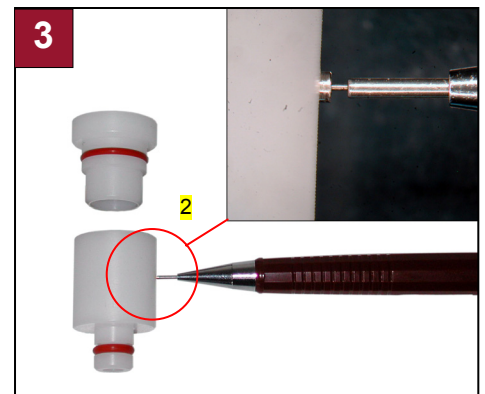

- Luchtrestrictor 2 reinigen.

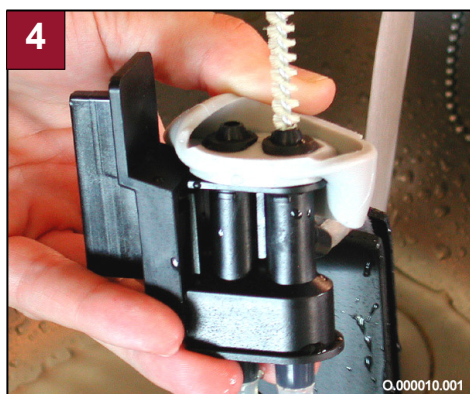

- Slanghouder en melkpak eruit nemen.
(Melk hygiëne: zie HACCP in de bedieningshandleiding – reiniging)
- Slanghouder onder schoon, stromend warm water reinigen.

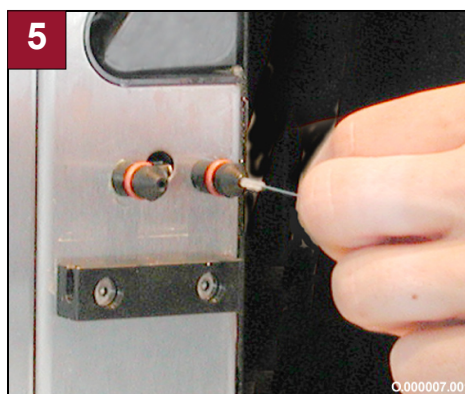

- Stoominjectoren reinigen.

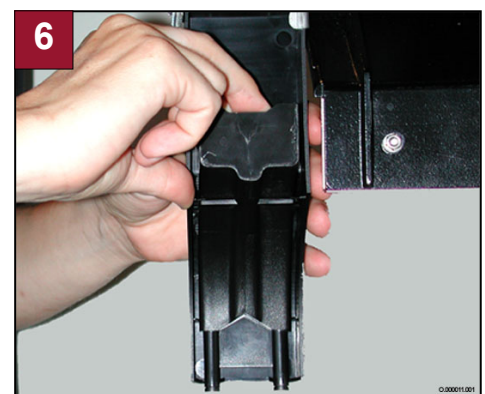

- Indien de koffie-uitgiftebekers verontreinigd zijn: Demonteer de koffie-uitgiftebeker en maak deze schoon onder schoon, stromend warm water.
- Monteer alle schoongemaakte onderdelen weer. Koffie-uitgiftebeker, indien gedemonteerd, nog niet! In het display verschijnt:

Vervang melk door reinigingsmiddel

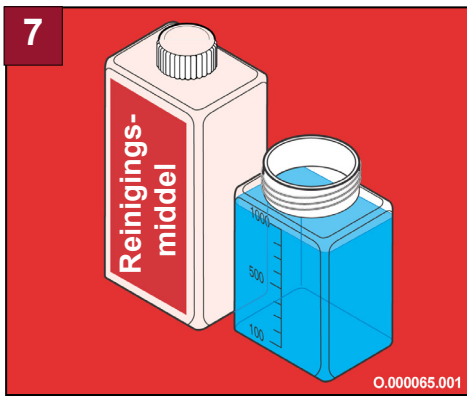

Dagelijks reinigingsmiddel gebruiken.

- Vul het reinigingsreservoir met 1 liter koud water.



- Reinigingsmiddel toevoegen. (Dosering volgens etiket van het dagelijks reinigingsmiddel)
- Plaats het reinigingsreservoir in de koelkast en sluit beide deuren.

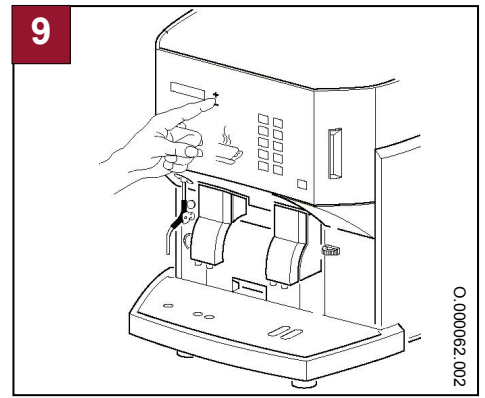

In het display verschijnt:

Toets + om door te gaan

- Toets [+] indrukken. In het display verschijnt:

Reinigingsprogramma is bezig



Wachten tot in het display verschijnt (ca. 2 min.):

Het display geeft in wisselende volgorde weer:

Toets + om door te gaan

Vervang reinigingsmiddel door water

- Reinigingsreservoir met water uitspoelen en met 1 liter koud water vullen, in de koelkast zetten.

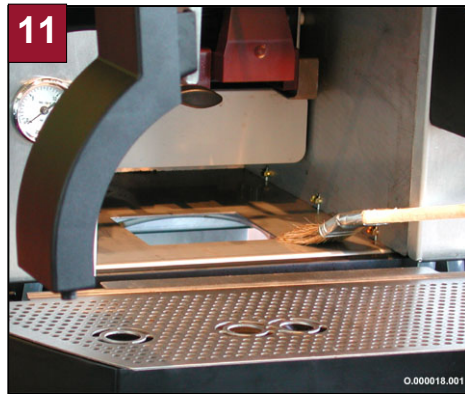

- Toets [+] indrukken. In het display verschijnt:

Werp tabletten in brewers

- Frontdeur openen.
- Trek de droesbak eruit.
- binnenruimte schoonmaken.
- Koffie-uitgiftebeker monteren.

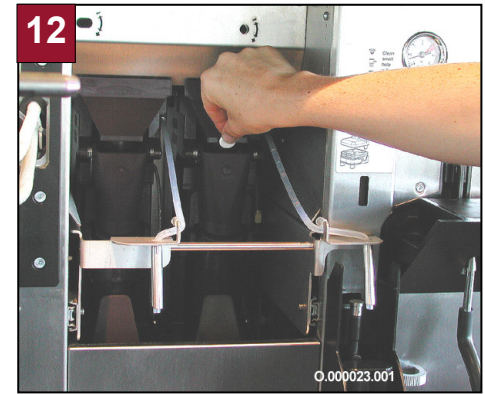

- In ieder van de twee brewers een reinigingstablet werpen.

- Frontdeur sluiten.

Toets + om door te gaan

- Toets [+] indrukken. In het display verschijnt:

Reinigingsprogramma is bezig



Wachten tot in het display verschijnt (ca. 5 min.):

Kies produkt
12:00 24.03.2003

- Koelkast reinigen.
- Bodemplaat, droesbak en lekrooster reinigen en weer aanbrengen.
- Koffiemachine van buiten reinigen.

Let op: Hygiëne volgens HACCP in acht nemen! Uittreksel:

- Nooit melk bijvullen. Melkresten altijd verwijderen.
- Het melkreservoir vóór het vullen met verse melk altijd grondig reinigen.
- Verse, op 3 °C - 5 °C gekoelde melk pas voor de hernieuwde ingebruikname bijvullen.
- In elk geval gehomogeniseerde melk gebruiken! Alleen gepasteuriseerde of in een UHT-procédé verhitte melk gebruiken (geen onbewerkte melk gebruiken).



**DOUWE
EGBERTS**

Neem voor meer informatie contact op met:
Douwe Egberts Technische Service

www.douweegberts.com

Reinigingskaart
QRCPDO 500 TW MFd - 05 - V04

Bestelnummer 021'141